

SpanSet®

SpanSet®

Lashing

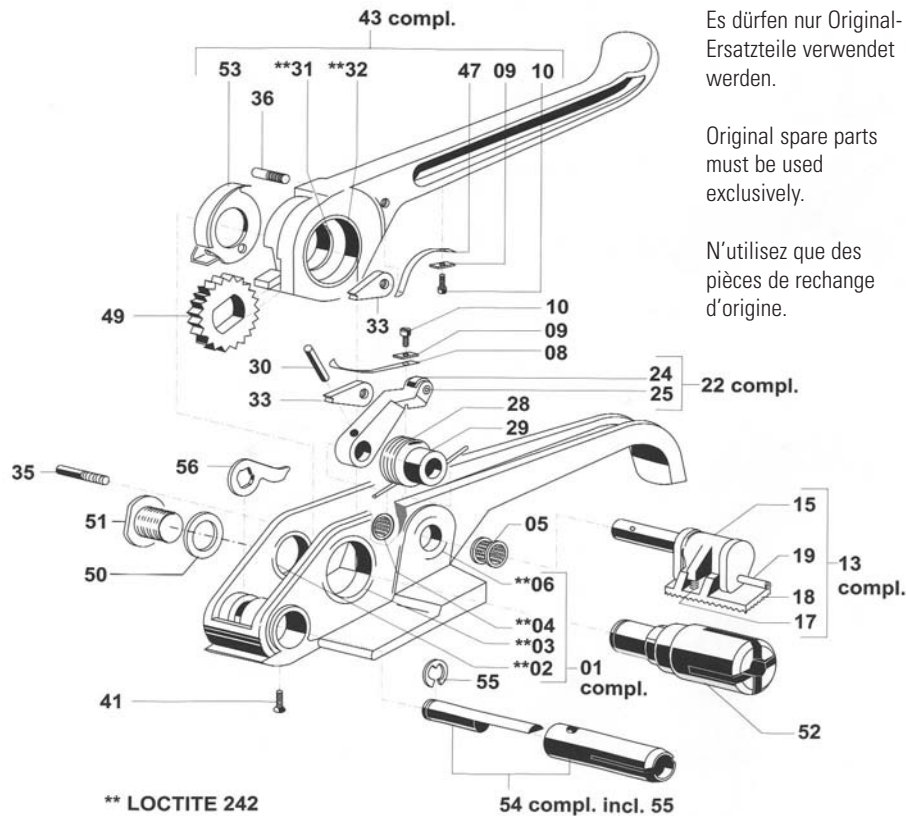

D000152X

Gurtbandbreite bis 50 mm



SpanSet®

Gesellschaft für Transportsysteme und technische Bänder mbH & Co. KG

Jülicher Straße 49 - 51
D-52531 Übach-Palenberg

Tel +49 (0) 2451 4831-0
Fax +49 (0) 2451 4831-8191

E-Mail: info@spanset.de
Internet: www.spanset.de

D000152X - TOP ART

Betriebsanleitung

D

Bitte diese Anleitung vor Gebrauch genau durchlesen. Der Kunde ist verpflichtet, diese Betriebsanleitung allen Bedienungs- und Servicepersonen verständlich zu machen.

Operating Instructions

GB

Do not dispose of this manual. It is the customer's responsibility to ensure that all operators and servicemen read and understand this manual.

Mode d'emploi

F

Ne jetez pas ce manuel. Il est la responsabilité du client de s'assurer que tous les opérateurs et techniciens d'entretien lisent et comprennent le contenu de ce manuel.

D

Sicherheitsvorschriften

Der Spanner wurde für eine sichere Handhabung während des Umreifens entwickelt und gebaut.

GB

1. Vor dem Gebrauch des Spanners die Betriebsanleitung lesen.

F

2. Beim Arbeiten Augen-, Gesichts- und Handschutz (schnittfeste Handschuhe) tragen.

3. Beim Umreifen Hand oder andere Körperteile nicht zwischen Band und Packgut legen.

4. Beim Durchschneiden des Bandes den oberen Teil festhalten und abseits stehen.

Achtung: Der untere Bandteil wird aufspringen!

5. Beim Spannen kann das Band reißen. Nicht in der Flucht des Bandes stehen.

6. Es dürfen nur Original-Ersatzteile verwendet werden. Die Verwendung von anderen Ersatzteilen schließt Garantieleistungen und Haftpflicht aus.

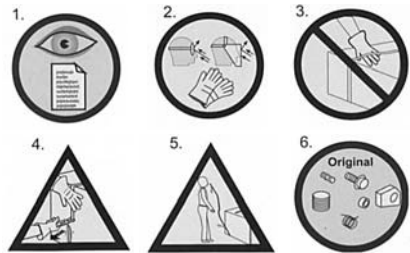

Spanner
Für Banddicke bis 1,2 mm

D000152X

Bedienungsanleitung

1./2. Band um das Packgut legen, in Schnalle einfädeln und Band von Hand anziehen.

3. Spanner in die rechte Hand nehmen, Spannelement niederdrücken. Band unter den Klinkenfuß bis zum Anschlag einlegen. Spannhebel loslassen.

1.



2.

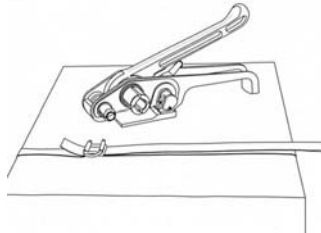

3.

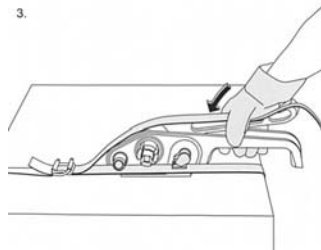

4. Das obere Band in den Schlitz der Schneidevorrichtung und in die Anzugswelle einschieben. Apparat und Band mit der linken Hand festhalten. Durch Hin- und Herbewegen des Spannhebels mit der rechten Hand Band spannen.

5. Spannhebel mit der rechten Hand ganz hinunterdrücken, bis das Band abgeschnitten ist. Apparat seitlich ausfahren.

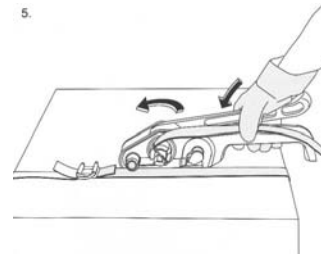
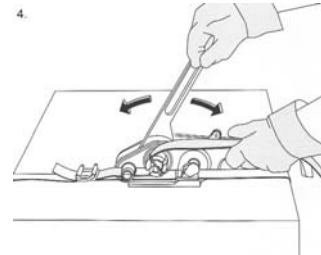

Wartungsanleitung

Periodisch alle beweglichen Teile mit leichtem Maschinenöl schmieren.

Täglich den Klinkenfuß von Schmutz und Bandresten reinigen.

D

GB

F

Safety Instructions

This tool was designed and manufactured for safe handling during the strapping operation.

1. Before using the tool read the operating instructions.
2. When operating the tool, wear eye-, face- and hand-protection (Cutting protected gloves)
3. Do not put hand or other body parts between strap and package.
4. When cutting the strap, hold the upper portion and stay safely away.
Caution: The lower strap will snap forward.
5. Do not stand in line with the strap while it is tensioned. The strap could break!
6. Original spare parts must be used exclusively. Not using original spare parts will dissolve the warranty and the limited liability.

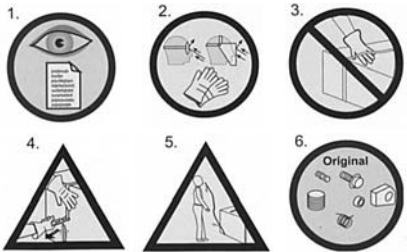

Tensioner
For strap thickness up to .047"

D000152X

Operation Instructions

- 1./2. Put strap around the package. Insert strap into the buckle and tighten strap by hand.
3. Take the tensioner by the right hand and depress tension lever. Place strap under the gripper so that it touches the housing with the right hand edge. Release tension lever.

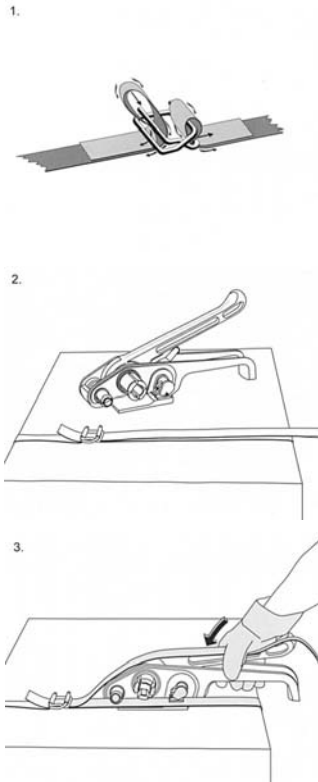

4. Insert the upper strap into the slot of the cutter mechanism and the windlass. Hold the tool and strap with your left hand and move the tension lever forth and back until the strap is tensioned.

5. Depress the tension lever from the tensioner completely until the strap is cut. Pivot the tensioner away from the strap.

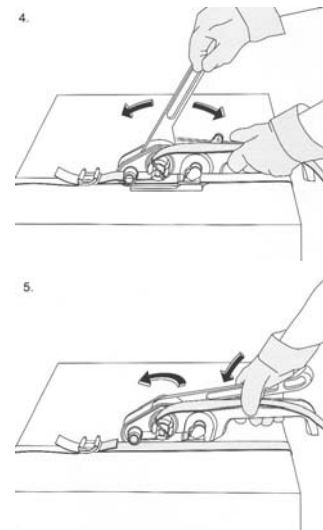

Maintenance Instructions

Periodically lubricate all moving parts with drops of light machine oil.
Daily clean clamp of any dirt or strap residue.

D

Instructions de sécurité

Cet appareil a été conçu et construit pour assurer toute sécurité pendant le cerclage.

1. Avant l'utilisation de l'appareil consultez le mode d'emploi.
2. Pendant le travail, portez des protections pour les yeux, le visage et les mains (gants de sûreté).
3. Ne mettez pas la main ou d'autres parties du corps entre le feuillard et l'emballage.
4. En coupant le feuillard, restez à côté et retenez bien le brin supérieur du feuillard.
Attention: Soyez prudent, le brin inférieur sautera en avant.
5. Ne restez jamais en ligne de la bande quand celle-ci est tendue, car la bande peut se casser quand elle est tendue.
6. N'utilisez que des pièces de rechange d'origine. En cas contraire peut refuser les prestations de garantie.

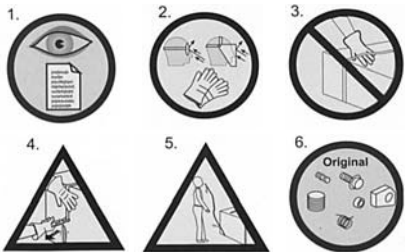

Tendeur
Pour épaisseur 1,2 mm

D000152X

Mode d'emploi

- 1./2. Appuyer la bande autour le paquet. Insérer la bande dans la boucle. Tirer la bande à main.
3. Prendre le tendeur de la main droite et appuyer sur le levier de tension. Dans cette position insérer le feuillard sous le presseur jusqu'à ce qu'elle touche l'arrêt du bâti. Rélâcher le levier.

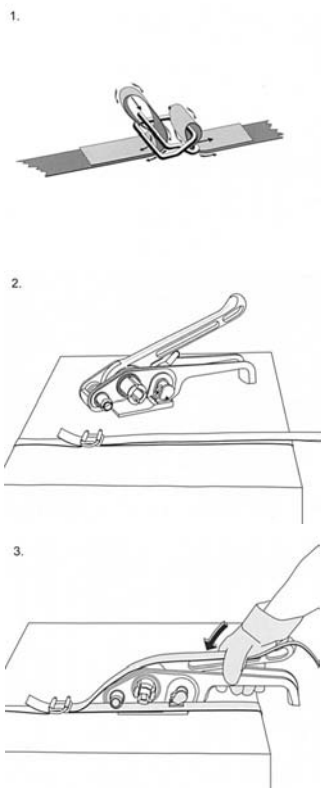

4. Insérer la band dans les fentes du dispositif de coupe et du rouleau de tension. Tenir l'appareil de la main gauche et tendre la bande de la main droite en faisant aller et venir le levier tendeur.

5. Abaisser complètement le levier tendeur avec la main droite jusque la bande se coupe. Dégager l'appareil de côté.

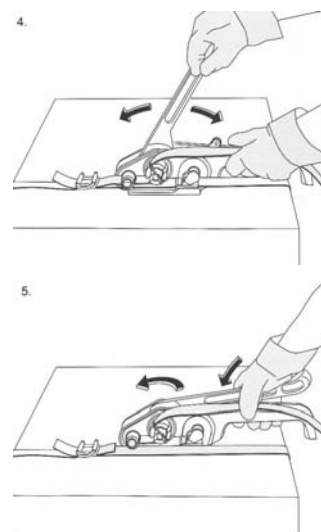

Instruction de'entretien

Huiler périodiquement les pièces articulées (huile pour machine).
Nettoyer journellement cliquet des souilleures déchets.

D

GB

F